



MANUEL D'INSTALLATION
INSTALLATION MANUAL



SISTO

CANAPE LIT CLIC-CLAC
CONVERTIBLE SOFA BED

PFEM006



REMARQUES

REMARKS

Nous vous remercions de la confiance que vous nous avez témoignée en faisant l'acquisition de ce canapé lit clic-clac.

Nous vous prions de bien vouloir inspecter ce produit avant l'installation car aucune réclamation ne pourra être prise en compte après l'installation.

Nous vous recommandons vivement de bien suivre les instructions de montage pour une parfaite installation de ce canapé-lit clic-clac.

ATTENTION RISQUE DE BLESSURES

Les canapés-lits peuvent être lourds. Veillez à utiliser tous les équipements de sécurité nécessaires pour installer ce produit. Demandez de l'aide pour déplacer le canapé-lit.

Merci de noter que les côtes mentionnées dans ce manuel sont données à titre indicatif. Merci de noter également que les croquis inclus dans les pages suivantes de ce manuel d'installation peuvent être légèrement différents du produit dont vous avez fait l'acquisition.

Pour préserver l'apparence de ce produit, nous vous recommandons de le nettoyer régulièrement à l'aide de produits spécifiques destinés à l'entretien des canapés. Attention, nous vous déconseillons fortement d'utiliser des détergents abrasifs car ceux-ci risquent de détériorer le produit.

Conformément à notre politique de développement continu de nos produits, nous nous réservons le droit de modifier les spécifications de nos produits et de leurs composants.

We warmly thank you for selecting this convertible sofa bed.

You need to inspect the product before starting the installation as we will not be able to accept any claim for faults or damages once the product is installed.

We strongly recommend you to follow carefully the installation instructions for a perfect installation of this sofa bed.

CAUTION RISK OF PERSONAL INJURY

Convertible sofa bed can be heavy. Wear appropriate safety equipment when installing this product. Ask for assistance to move the sofa bed.

Please note that the dimensions included in this manual are only for reference. Please also note that the drawings included in this installation manual may differ from the product you actually purchased.

In order to keep the good appearance of this product, we recommend you wash it regularly with special products for the cleaning of sofas. Be careful not to use any abrasive products as they may damage the product.

As per our policy of continuous improvement of our products, please note that we may modify the specifications and components of our products without prior notice.



INSTRUCTIONS D'ASSEMBLAGE

ASSEMBLY INSTRUCTIONS

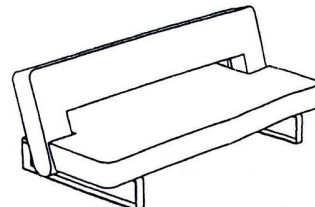
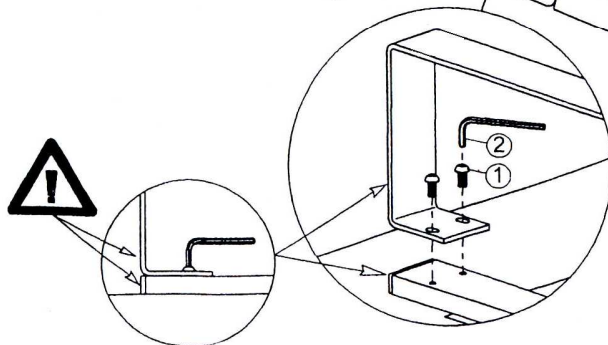
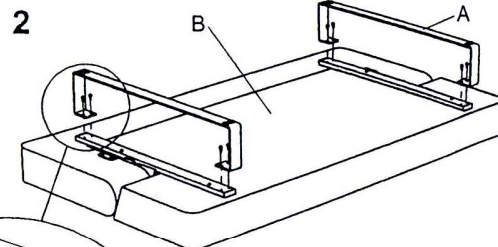
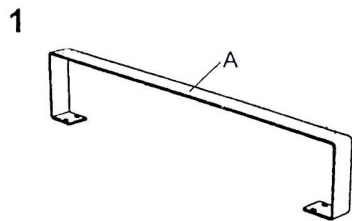
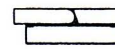
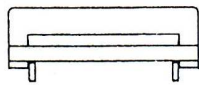
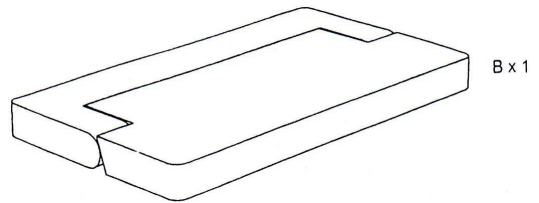
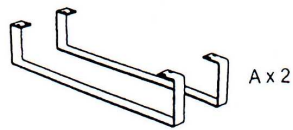



INSTRUCTIONS D'UTILISATION

OPERATION INSTRUCTIONS

